

冷 空気発生装置 ジェットクーラ JET COOLER

RoHS 指令対応

～Rシリーズ～



NIHON SEIKI

レジンクーラ 新・登・場

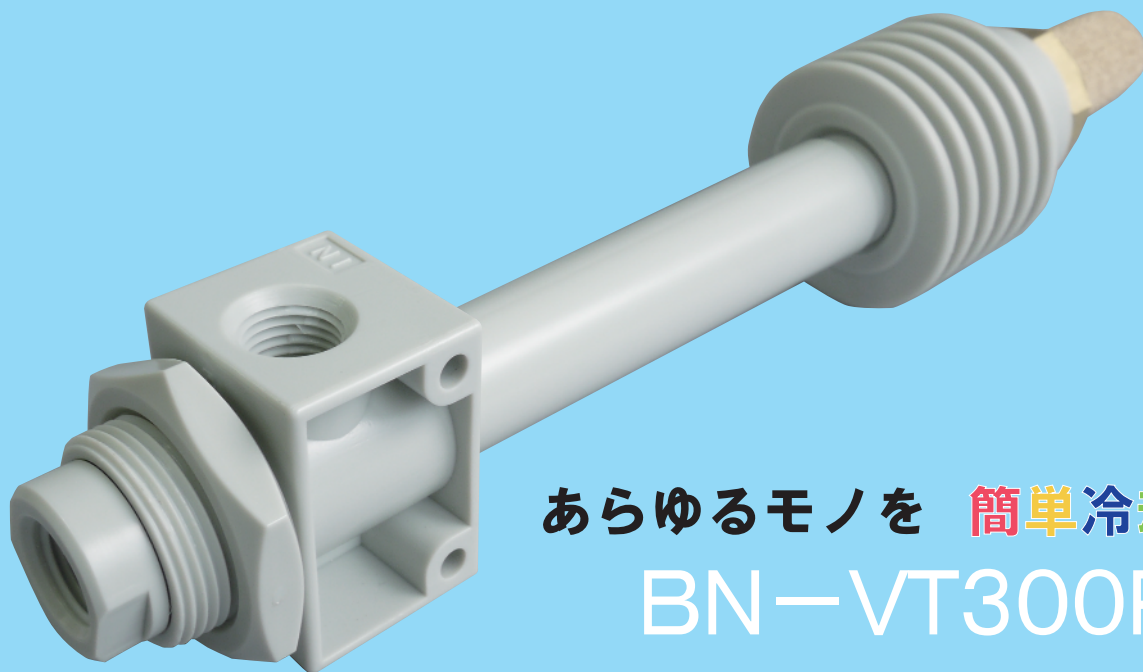

あらゆるモノを 簡単冷却！

BN-VT300R

圧縮空気を供給するだけ！

供給空気温度に対して -30°C ジェット冷気を噴出します！

特 徴

1. 樹脂製なので軽量・コンパクト
2. 電気不要で長寿命
3. 使いやすさを追求し、取付穴を追加
4. パネル取付け可能
5. 冷風側のサイレンサ取付け可能
6. 熱風側の配管が可能 ※熱風側のやけど注意

用途例

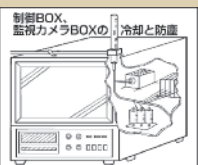
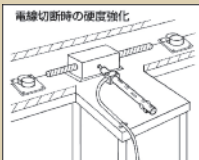
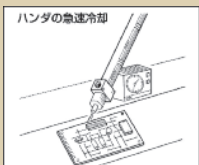
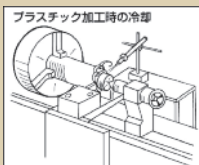

原 理

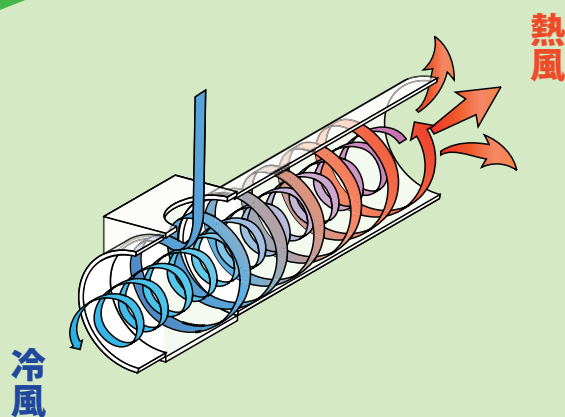

冷風

熱風

渦動理論の原理を応用した
可動部分が全くない冷空気発生装置です

型式表示

▼本体

BN-VT 300R

本体型式

300R：樹脂タイプ

▼オプション

BN-VT 30 M

適用ジェットクーラ本体

30 VT300R用

オプション

M	専用マグネット(接続ジョイント付)
H	フレキシブルホース(断熱材付)
J	ホースジョイント
S	サイレンサ(冷空気噴出口用)

*サイレンサとフレキシブルホースは同時に取付け出来ません。

仕様

▼仕様

使用圧力	0.2～0.5MPa
質量	90g

▼空気消費量

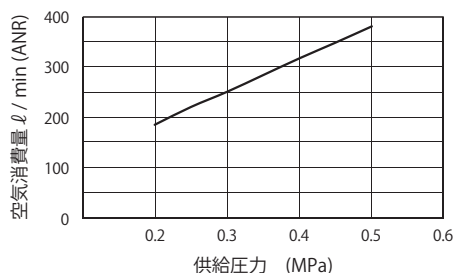

▼能力表

入口圧力 MPa	降下温度 °C	冷風流量 l/min (ANR)	冷却能力 W
0.2	26.9	89	48
0.25	28.8	112	65
0.3	29	128	75
0.35	29.9	145	87
0.4	30.7	159	98
0.45	31.1	175	110
0.5	31.5	191	127

寸法表

▼BN-VT300R

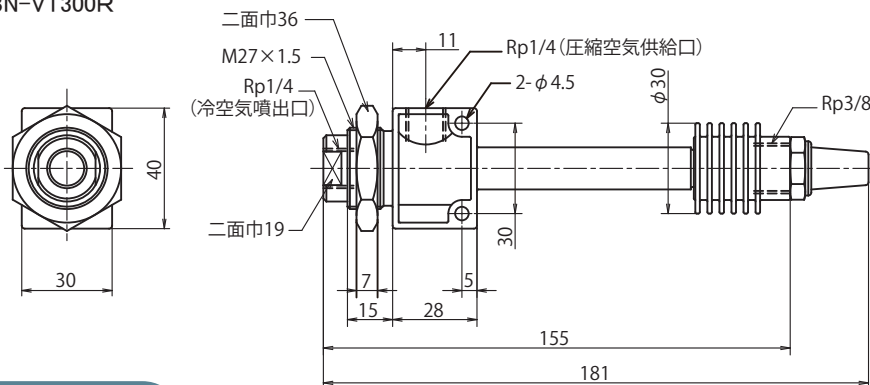

(単位：mm)

*Rpは、管用テーパおねじ(R)用の管用平行めねじです

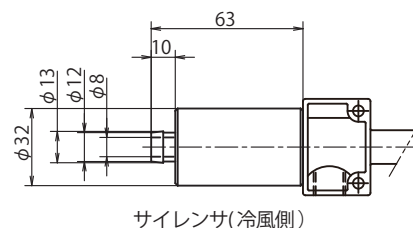

オプション

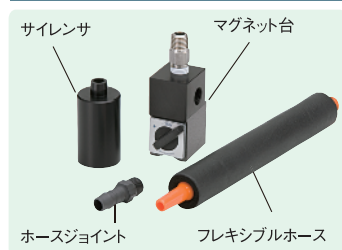

名称	項目	
専用マグネット台	空気入口	Rc1/4
	寸法(mm)幅×奥×高	30×39×63
	質量(kg)	0.3
フレキシブルホース(断熱材付き)	接続径	R1/4
	冷風ノズル(mm)	φ6
	長さ(mm)	約200
ホースジョイント	寸法(mm)	左記(ホースジョイント取付時)で参照
	適用ホース内径(mm)	φ10
サイレンサ	寸法	上記【寸法表】サイレンサ(冷風側)で参照
	消音効果	8～12dB減少します。(冷風量により異なります)
	質量(g)	35

*フレキシブルホースの長さは、本体ねじ込み部からノズル先端までの長さです。
*フレキシブルホース、ホースジョイントをご使用の場合は、冷風温度が-20℃以下にならないようにしてください。
*サイレンサとフレキシブルホースは同時に取付け出来ません。

関連商品



Nシリーズ
降下温度-40℃



Kシリーズ
降下温度-60℃

 日本精器株式会社

URL: <http://www.nihonseiki.com>

本社・工場 〒581-0016 大阪府八尾市八尾木北2丁目8番地
TEL.072-923-0481 FAX.072-994-3603

大阪営業所 〒581-0016 大阪府八尾市八尾木北2丁目8番地
TEL.072-923-0481 FAX.072-994-3603

東京営業所 〒143-0027 東京都大田区中馬込1丁目16番23号
TEL.03-3777-6111 FAX.03-3777-6116

名古屋営業所 〒460-0022 愛知県名古屋市中区金山5丁目11番6号
名古屋リペアセンタービル3階3B-3
TEL.052-884-7582 FAX.052-884-7583



- 空気ラインには、エアフィルター、減圧弁を必ずお使いください。
- 低温でご利用の場合は、凍結防止のために、エアドライヤをお使いください。
- ご使用に際しては、取り扱い説明書を必ずお読みのうえ、正しくお使いください。
- 本体温度が80℃を超えないようにお使いください。
80℃を超える場合はKシリーズをお使いください。
- 熱風側は高温になります。やけどに注意してお使いください。

●取扱店